

Чрезкожные нефроскопы

Percutaneous Nephroscopes

Percutaneous Nephroscopes

Чрезкожные нефроскопы

0

1

2

3

Percutaneous Low-Pressure Universal Nephroscopes

Универсальный чрезкожный нефроскоп низкого давления. Модель "Dresden"

4

5

Small Calibre Percutaneous Low-Pressure Universal Nephroscopes

Миниатюрный нефроскоп 15/18 Шр.по Lahme

6

Flexible Fibre Nephroscope

Гибкий оптико-волоконный нефроскоп

7

Instruments for Resection of Tumour's in the Renal Pelvis

Инструменты для резекции опухолей в лоханке почек

8

Optical Percutaneous Ureterotome and Instruments for Percutaneous Slitting of Strictures

Оптический чрезкожный уретротом и инструменты для чрезкожного рассечения стриктур

*Percutaneous Low-Pressure
Universal Nephroscopes*

Универсальные чрескожные
нефроскопы низкого давления



For diagnosis, stone extraction, ultrasound litholapaxy or electrohydraulic lithotripsy

Для диагностики, экстракции камней, ультразвуковой литолапаксии или электрогидравлической литотрипсии

- PANOVIEW PLUS operating telescope with oval instrument channel and laterally mounted eyepiece or obliquely offset eyepiece*
- Optimum view of probes or forceps even in very constricted areas*
- Oval irrigation and probe channel*
- PANOVIEW PLUS telescopes, for diagnosis of the calyceal system*
- Sheaths with irrigation outlets at the distal tip and rotatable, maintenance-free irrigation tap*
- Hollow obturator for use over a J-guide wire*
- Large lumen operating tubes*
- Ultrasound sonotrodes in various sizes*
- Sturdy grasping forceps and stone extractors*

- PANOVIEW PLUS-операционная оптика с овальным каналом для инструментов и со смещенным в сторону или установленным под углом окуляром
- Оптимальный вид зондов или щипцов также в ограниченных анатомией условиях
- Овальный промывочный и инструментальный канал
- PANOVIEW PLUS-оптика для диагностики системы почечной чашки
- Стволы с выпускными отверстиями на дистальном конце и поворотным промывочным краном, не требующим техобслуживания
- Обтуратор с центральным отверстием для использования с помощью J-образной направляющей проволоки
- Операционные тубы с большой освещенностью
- Ультразвуковые сонотроды различных размеров
- Прочные щипцы для захвата и экстракторы камней

Dilators and Fascia Scalpel
for percutaneous low-pressure universal
nephroscopes

Дилататоры и скальпели
фасцикунальные
для универсальных чрескожных
нефроскопов низкого давления

3

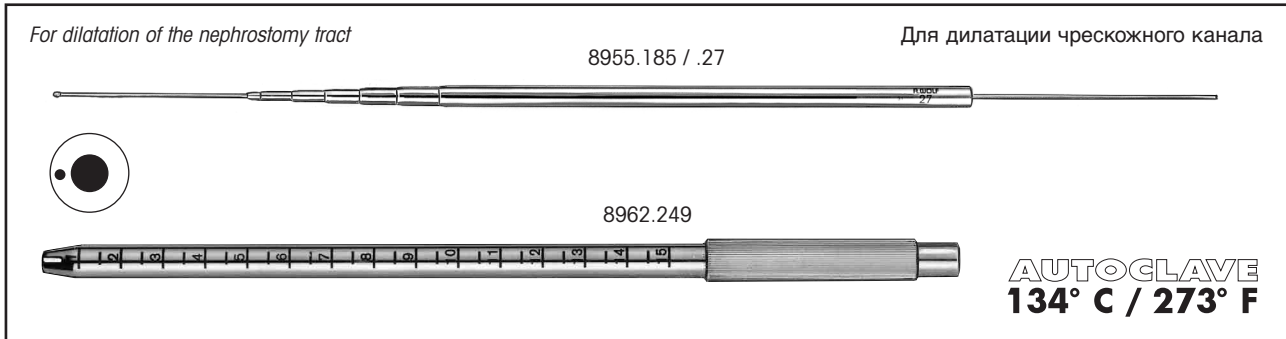

Telescope dilator

for use over a J-guide wire
consisting of:

- 1 hollow guide rod 6 Fr. (8955.06),
- 4 telescope dilators 9 - 18 Fr.8955.185
- 7 telescope dilators 9 - 27 Fr.8955.27

on request:

Dilator, 30 Fr.

to fit over 27 Fr. dilator of 8955.278955.308

Dilatation guide rod, 9 Fr.

with larger internal diameter for introducing
a second guide wire8962.19

Bougie, 24 Fr.

for introducing a second guide wire,
used over the 15 Fr. dilator8962.249

Телескопический дилататор

для использования с помощью J-образной направляющей
проволоки

в комплект входят:

- 1 полый направляющий стержень 6 Шр. (8955.06),
- 4 телескопических дилататора 9 - 18 Шр.....8955.185
- 7 телескопических дилататоров 9 -27 Шр.8955.27

по желанию:

Дилататор, 30 Шр.

подходит к 27 Шр. дилататору из 8955.278955.308

Направляющая спица дилататора, 9 Шр.

с большим внутренним диаметром для ввода
второй направляющей проволоки8962.19

Буж, 24 Шр.

для ввода второй направляющей проволоки,
используется через дилататор 15 Шр.8962.249

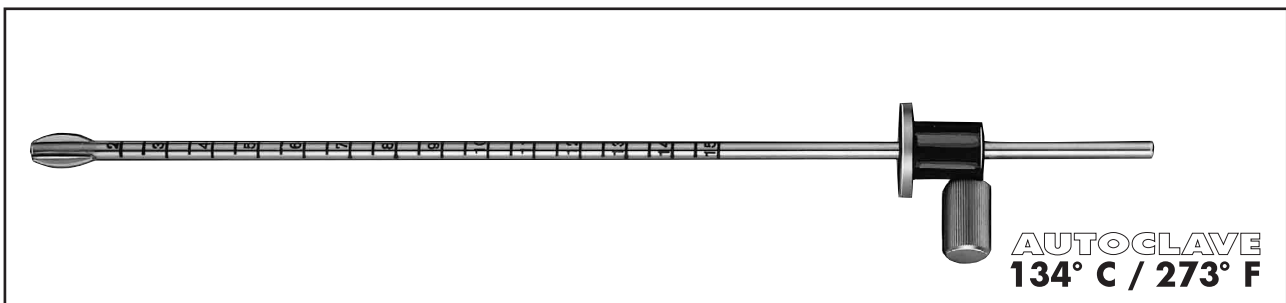

Percutaneous fascia scalpel (Knife by Kort)

for use over a guide wire8962.72

*It is often difficult, particularly with patients who have already under-
gone surgery, to dilate the nephrostomy tract to 24 or 26 Fr., becau-
se the scar tissue is usually hard and inelastic. Cold slitting of this
tissue makes access much easier.*

*The subsequent dilatation then only involves the transparenchyma-
tous area of the kidney.*

Фасциальный чрескожной скальпель (нож по Kort)

для использования с помощью направляющей
проволоки8962.72

Часто трудно, особенно у оперированных ранее пациентов,
дилатировать нефростомический канал до калибра 24 -
26 Шр., так как ткань рубца в большинстве случаев
твердая и не эластичная. Поэтому холодный надрез
этой ткани делает доступ намного более легким.

Последующая дилатация проводится лишь в
транспаренхиматозной области почки.

Percutaneous Universal Nephroscope Model »Dresden«

Универсальный чрескожный нефроскоп модель «Dresden»

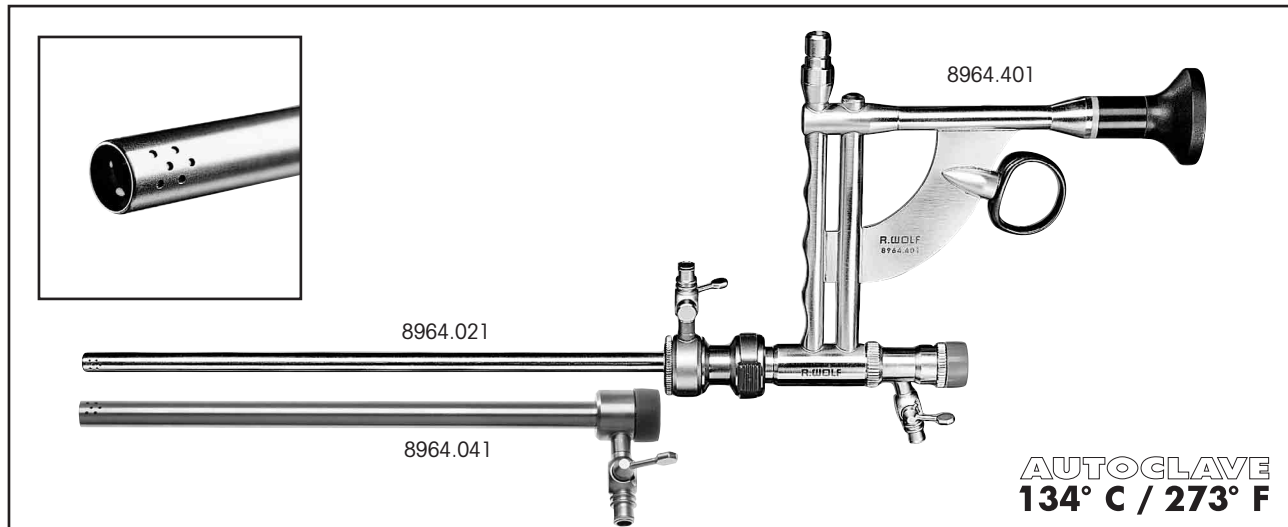

3

- ❑ Extremely small sheath circumference - but the same sturdy construction
- ❑ Large oval working channel, 14 Fr., for auxiliary instruments up to 3.5 mm diameter such as the standard ultrasound sonotrodes - with effective irrigation
- ❑ New PANOVIEW PLUS rod lens system - for optimum image quality
- ❑ Ergonomic design and user-friendly automatic valve - for fatigue-free operation and optimum handling

- ❑ Чрезвычайно малая окружность ствола - при одновременно прочной конструкции
- ❑ Большой овальный рабочий канал, 14 Шр., для вспомогательных инструментов диаметром до 3,5 мм, например, стандартных ультразвуковых сонотродов - при эффективном промывании
- ❑ Новая система стержневых линз PANOVIEW PLUS - для оптимального качества изображения
- ❑ Эргономичный дизайн и удобный для пользователя автоматический клапан - для работы без усталости и оптимального обращения

Percutaneous Universal Nephroscope Model »Dresden«
comprising:

Sheath, 20.8 Fr.

round, with swivel irrigation connector, distal tip straight, automatic locking mechanism, WL 204 mm.....8964.021
also:

Obturator, hollow8964.121

PANOVIEW PLUS operating telescope

with laterally offset eye piece, 12°, capacity 3.5 mm, WL 224 mm, oval instrument channel, automatic valve (8964.711) with sealing membrane (pack of 5 / 89.102) and sealing cap, blue (89.02)8964.401

Amplatz sheath, 24.3 Fr.,

for application of nephroscopes with sheaths up to 24 Fr., working length 150 mm8964.041

Sealing membrane retainer15176.100

Универсальный чрескожный нефроскоп модели «Dresden»

в комплект входят:

Ствол 20,8 Шр.

круглый, с поворотным соединителем для промывания, прямым дистальным концом, автоматическим замком, полезная длина 204 мм.8964.021
к нему:

Обтurator, полый8964.121

PANOVIEW PLUS операционная оптика

с установленным параллельно окуляром, 12°, проход 3,5 мм, рабочая длина 224 мм, овальный канал для инструментов, автоматический клапан (8964.711) с уплотнительной мембраной (5 штук / 89.102), а также с уплотнительным колпачком синего цвета (89.02)8964.401

Ствол Amplatz, 24,3 Шр.

для использования нефроскопов со стволом до 24 Шр., полезная длина 150 мм8964.041

Гнездо для установки уплотнительной мембраны15176.100





Auxiliary Instruments

for percutaneous universal nephroscope
Model »Dresden«

Вспомогательные инструменты

для универсального чрескожного нефроскопа
Модель «Dresden»

3

		Рабочая длина Working length	Ø	Тип Type
	Щипцы для захвата камней <i>Stone grasping forceps</i>	350 мм	3.5	8964.601
	Щипцы для камней, с тремя губками <i>Spare stone grasper, 3-pronged</i>	350 мм		8964.671
	Запасные щипцы для камней, с тремя губками <i>Spare stone grasper, 3-pronged</i>			8964.675
	Щипцы для камней, дистально изогнутые, по Wickham-Miller <i>Stone forceps, angled distal tip, by Wickham-Miller</i>	340 мм		8962.602
	Щипцы для захвата камней, с мелкими зубцами, для мягких камней <i>Stone grasping forceps, finely serrated, for soft stones</i>	340 мм		8962.61

Naturally, all other standard instruments belonging to the »Percutaneous Nephroscope« up to 3.5 mm diameter can be used, for example, ultrasound sonotrodes, lithoclast, electrohydraulic litho-tripsy and mechanical instruments.

Естественно, могут быть использованы все остальные стандартные инструменты, относящиеся к «чрескожному нефроскопу» диаметром до 3,5 мм – например, ультразвуковые сонотроды, литокласт, электрогидравлический литотриптор и механические инструменты.

Sterilisation - Storage - Transport

Стерилизация - хранение - транспортировка

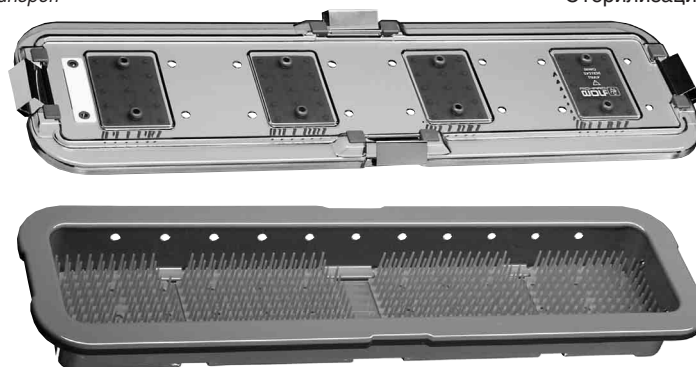

AUTOCLAVE
134° C / 273° F

RIWO System Tray instrument container

consisting of: instrument container with peg mat inlay, lid with fixed peg mat, 2 coding plates (white) 1 for lid and 1 for base, 1 marker pen (black)

500 x 200 x 60 mm

für 896438 201.586

Контейнер для инструментов RIWO-System-Tray

в комплект входят: контейнер для инструментов с матами с шипами, крышка с фиксированными матами с шипами, по 1 табличке с кодом (белой) для контейнера и крышки, 1 маркировочный карандаш (черный)

500 x 200 x 60 мм

для 896438 201.586

Percutaneous Universal Nephroscopes
24 Fr.

Универсальные чрескожные
нефроскопы
24 Шр.

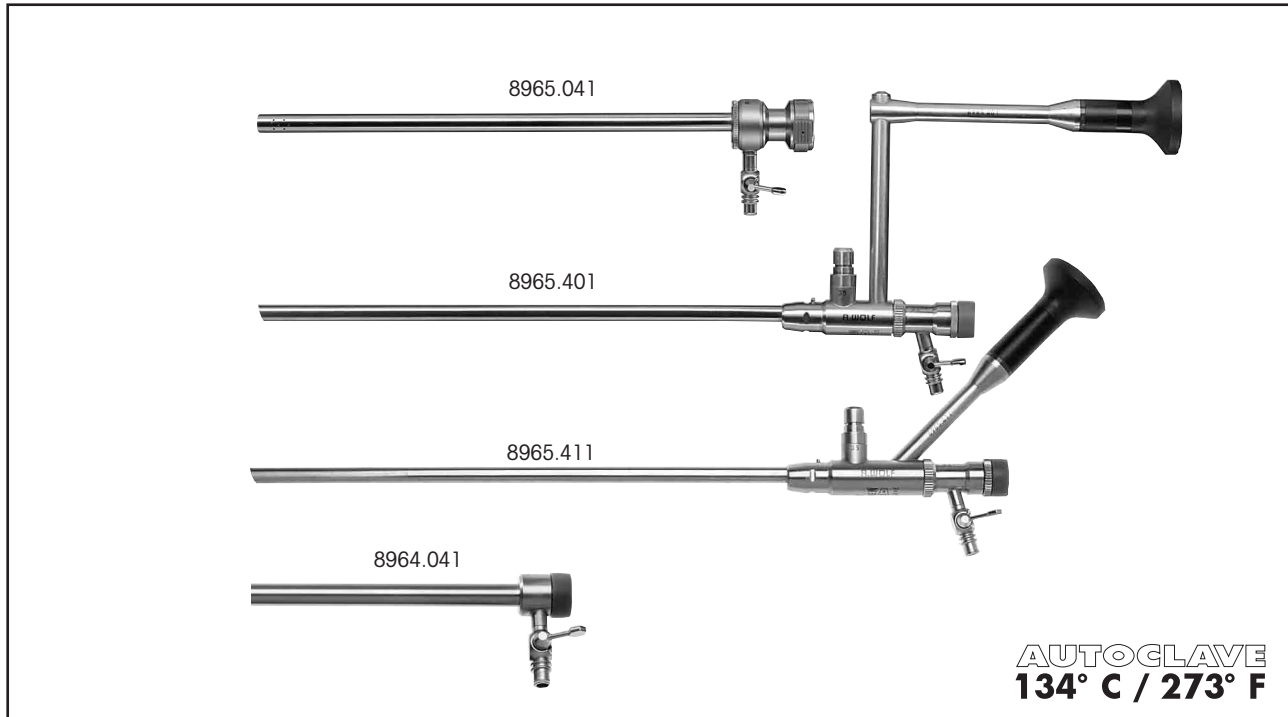

3

- ❑ Small sheath calibre but robust construction thanks to the use of top-quality materials such as titanium and stainless steel
- ❑ Large oval working channel for auxiliary instruments up to 3.5 mm diameter while maintaining efficient irrigation
- ❑ New PANOVIEW PLUS rod lens system for optimum image quality
- ❑ User-friendly with continuous-irrigation option, swivel irrigation ring on the sheath and automatic valve
- ❑ Extended working length – suitable for obese patients

Sheath, 24 Fr.

round, with swivel irrigation connector, distal tip straight, automatic locking mechanism, WL 204 mm8965.041
Hollow obturator8965.141

PANOVIEW PLUS operating telescope with parallel eyepiece, 20° angle of view, capacity 3.5 mm, WL 224 mm, oval instrument channel, automatic valve (8964.711) with sealing membrane (5 pieces / 89.102) and sealing cap, blue (89.02)8965.401

PANOVIEW PLUS operating telescope with oblique eyepiece, 20° angle of view, capacity 3.5 mm, WL 224 mm, oval instrument channel, automatic valve (8964.711) with sealing membrane (5 pieces / 89.102) and sealing cap, blue (89.02)8965.411

Amplatz sheath, 24,3 Fr.,

for application of nephroscopes with sheaths up to 24 Fr., working length 150 mm8964.041

- ❑ Небольшой калибр ствола и прочная конструкция благодаря использованию таких высококачественных материалов, как титан и нержавеющая сталь
- ❑ Большой овальный рабочий канал, для вспомогательных инструментов диаметром до 3,5 мм – при эффективном промывании
- ❑ Новая система стержневых линз PANOVIEW PLUS - для оптимального качества изображения
- ❑ Удобство использования, с возможностью непрерывного промывания и поворотным промывным кольцом на стволе, а также автоматическим клапаном
- ❑ Благодаря большой рабочей длине пригоден также для тучных пациентов

Ствол, 24 Шр.

круглый, с поворотным соединителем для промывания, прямым дистальным концом, автоматическим замком, рабочая длина 204 мм 8965.041
Обтуратор, полый8965.141

PANOVIEW PLUS операционная оптика с параллельно установленным окуляром 20°, проход 3,5 мм, рабочая длина 224 мм, овальный канал для инструментов, автоматический клапан (8964.711) с уплотнительной мембраной (5 штук / 89.102), а также с уплотнительным колпачком синего цвета (89.02)8965.401

PANOVIEW PLUS операционная оптика с установленным сбоку окуляром
Направление взгляда 20°, проход 3,5 мм, рабочая длина 224 мм, овальный канал для инструментов, автоматический клапан (8964.711) с уплотнительной мембраной (5 штук / 89.102) а также с уплотнительным колпачком синего цвета (89.02)8965.411





Ствол Amplatz 24,3 Шр.

для использования нефроскопов со стволом до 24 Шр., полезная длина 150 мм8964.041

Accessory Instruments
for percutaneous universal nephroscopes

Вспомогательные инструменты
для универсальных чрескожных нефроскопов

3

		Рабочая длина <i>Working length</i>	Ø	Тип <i>Type</i>
	Щипцы для захвата камней <i>Stone grasping forceps</i>	350 мм	3,5 мм	8964.601
	Щипцы для камней, с тремя губками <i>Stone grasper, 3-pronged</i>	350 мм		8964.671
	Запасные щипцы для камней, с тремя губками <i>Spare stone grasper, 3-pronged</i>			8964.675
	Щипцы для камней, дистально изогнутые, по Wickham-Miller <i>Stone forceps, angled distal tip, by Wickham-Miller</i>	340 мм		8962.602
	Щипцы для захвата камней, с мелкими зубцами, для мягких камней <i>Stone grasping forceps, finely serrated, for soft stones</i>	340 мм		8962.61

Naturally, all other standard instruments belonging to the »Percutaneous Nephroscope« up to 3.5 mm diameter can be used, for example, ultrasound sonotrodes, lithoclast, electrohydraulic lithotripsy and mechanical instruments.

Естественно, могут быть использованы все остальные стандартные инструменты, относящиеся к «чрескожному нефроскопу» диаметром до 3,5 мм – например, ультразвуковые сонотроды, литокласт, электрогидравлический литотриптор и механические инструменты.

*Percutaneous Low-Pressure
Universal Nephroscope*
by Marberger

Универсальный чрескожный
нефроскоп низкого давления
по Marberger

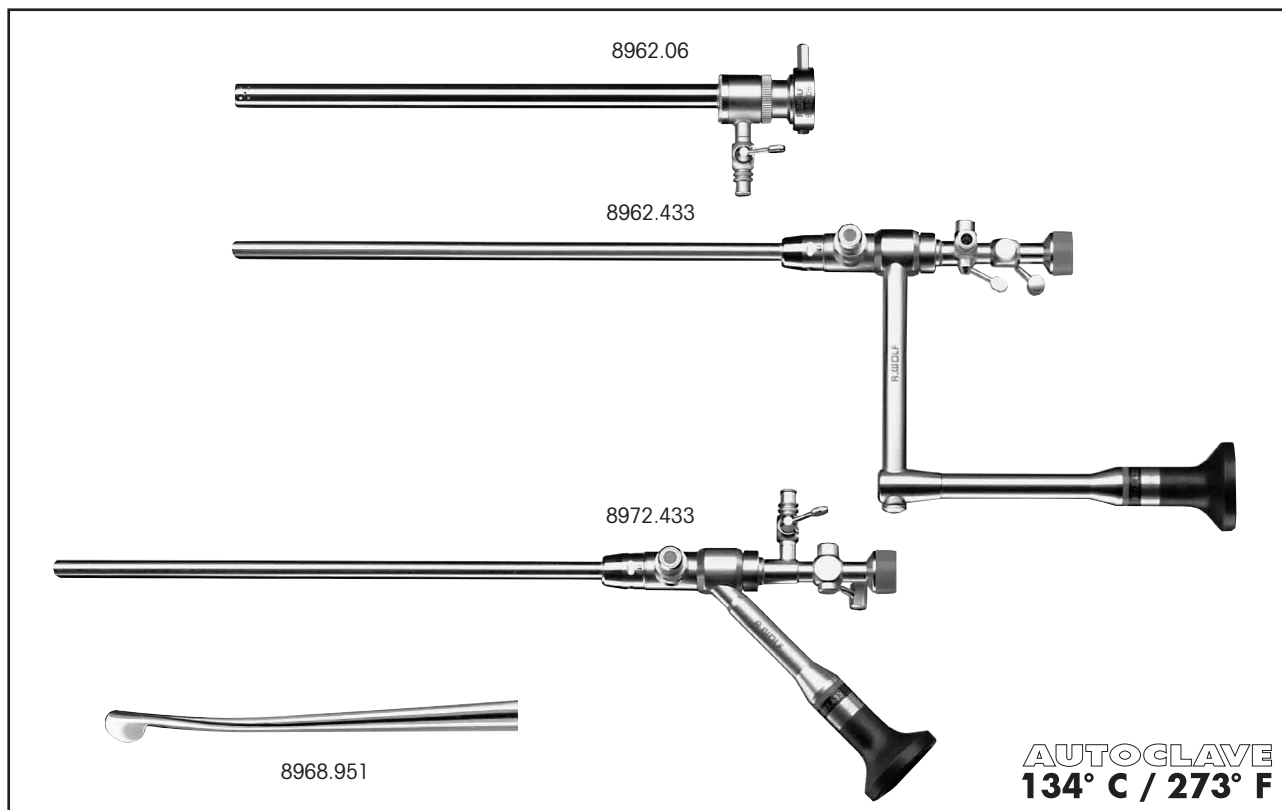

3

Operating sheath

with irrigation outlets at the distal tip, including hollow obturator for use over a J-guide wire, with swivelling irrigation tap.

27 Fr., WL 175 mm8962.06

PANOVIEW operating telescope by Marberger, 25°

with oval instrument channel for 4 mm auxiliary instruments, can also be used for irrigation or aspiration,

WL 195 mm8962.433

or

PANOVIEW operating telescope by Wickham, 25°

with oblique eyepiece, oval probe channel for 4 mm auxiliary instruments, can also be used for irrigation or aspiration, WL 195 mm8972.433

Accessories:

Stricture scalpel,
half-moon shaped, 3.5 mm8962.951

Операционный ствол

с выпускным отверстием на дистальном конце, включая обтуратор с центральным отверстием для использования с J-образной направляющей проволокой, с поворотным промывным краном,

27 Шр., рабочая длина 175 мм8962.06

PANOVIEW-операционная оптика по Marberger, 25°

с овальным каналом для инструментов для 4 мм вспомогательных инструментов, также для промывания или аспирации, рабочая длина 195 мм8962.433

или

PANOVIEW-операционная оптика по Wickham, 25°

с установленным под углом окуляром, овальным инструментальным каналом для 4 мм вспомогательных инструментов, также для промывания или аспирации, рабочая длина 195 мм8972.433

Вспомогательные принадлежности:









Скальпель для стриктур
в форме полумесяца, 3,5 мм8962.951

Auxiliary Instruments

for percutaneous low-pressure universal nephroscope by Marberger

Вспомогательные инструменты

для универсального чрескожного нефроскопа низкого давления по Marberger

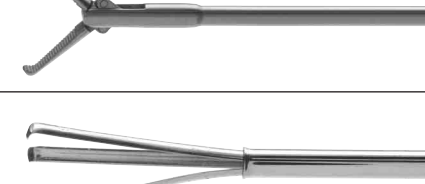
	Для использования в инструментальных каналах операционной оптики 8962.433 и 8972.433 For use in the instrument channel of operating telescopes 8962.433 and 8972.433		Ø мм	Тип
				Type
	Щипцы для камней, жесткие <i>Stone forceps, rigid</i>	«щука» <i>alligator jaws</i>	4,0	8962.604
	Щипцы для камней, жесткие <i>Stone forceps, rigid</i>	с мелкими зубцами, формы Peanut finley serrated jaws, "peanut shape"	4,0	8962.607
	Щипцы для камней, жесткие <i>Stone forceps, rigid</i>	для экстракции больших фрагментов <i>for extraction of larger fragments</i>	4,0	8962.605
	Щипцы для камней, жесткие <i>Stone forceps, rigid</i>	дистально изогнутые по Wickham-Miller angled distal-end by Wickham-Miller	3,0	8962.602
	Щипцы для камней, жесткие <i>Stone grasping forceps, rigid</i>	«щука» <i>alligator jaws</i>	3,5	8962.60
	Щипцы для камней, жесткие <i>Stone grasping forceps, rigid</i>	с мелкими зубцами для мягких камней finely serrated for soft stones	3,5	8962.61
	Щипцы для камней с тремя рукавами жесткие <i>Three-pronged stone grasper rigid</i>	самозакрывающийся <i>self-closing</i>	4,0	8962.67
	Запасные щипцы <i>Spare grasper</i>			8962.675
	Щипцы для камней, жесткие <i>Stone grasping forceps, rigid</i>	для экстракции больших фрагментов <i>for extraction of larger fragments</i>	3,5	8964.601
	Щипцы для камней с тремя рукавами, жесткие прочные <i>Three-pronged stone grasper, rigid</i>	самозакрывающийся <i>self-closing</i>	3,5	8964.671
	Запасные щипцы <i>Spare grasper</i>			8964.675

Miniature Nephroscope 15 / 18 Fr. by Lahme

also suitable for children and adolescents

Миниатюрный нефроскоп 15 / 18 Шр. по Lahme

также пригоден для детей и подростков

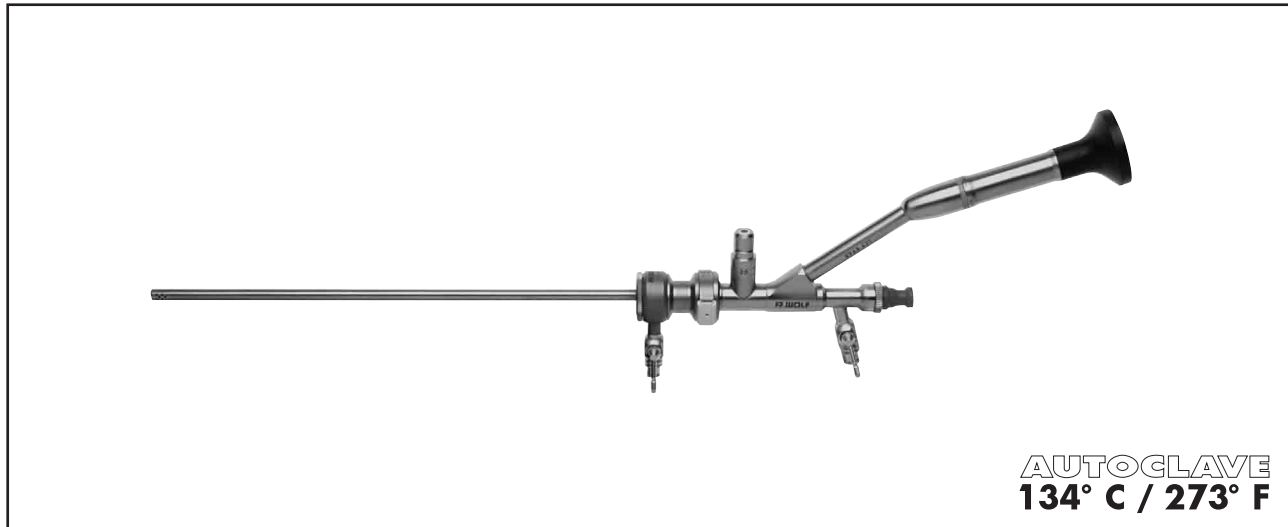

AUTOCLAVE
134° C / 273° F

5

- ❑ For large lower pole caliceal stones as an alternative to ESWL
- ❑ A useful addition to the instrument set for percutaneous stone therapy
- ❑ A very practical instrument for therapy of large renal pelvis and caliceal stones
- ❑ Highest possible resolution and largest possible image due to use of 50,000 pixel image guide
- ❑ Automatic seal between sheath and telescope
- ❑ Fast and safe introduction of auxiliary instruments thanks to automatic seal on working channel
- ❑ Smallest possible sheath size but nevertheless robust due to use of titanium and stainless steel
- ❑ Can be used with Amplatz sheaths as of 13 Fr.
- ❑ Stainless steel special bougies for time-saving "one-step" dilatation

- ❑ Для больших камней нижней почечной чашечки в качестве альтернативы ESWL
- ❑ Полезное дополнение инструментария для чрескожной терапии камней
- ❑ Очень практичный инструмент для терапии больших камней лоханки почки и почечной чашечки
- ❑ Максимально возможное разрешение и максимально возможное изображение благодаря использованию световода с 50 000 пикселей
- ❑ Автоматический замок между стволом и оптикой
- ❑ Быстрый и надежный ввод вспомогательных инструментов благодаря автоматическому уплотнению на рабочем канале
- ❑ Минимальный калибр ствола при прочной конструкции благодаря использованию титана и высококачественной стали
- ❑ Для использования со стволами Amplatz калибра от 13 Шр.
- ❑ Специальные бужи из высококачественной стали для экономящего время бужирования за один проход

PANOVIEW operating endoscope with laterally offset eyepiece, angle of view 12°, 6 Fr. working channel, automatic valve with sealing membrane, WL 225 mm8968.421

Sheath,

Sheath, 15 Fr., round, with swivel irrigation ring, distal tip straight, automatic connector, WL 205 mm8968.001
also:

Obturator,

hollow8968.101

Sheath,

18 Fr., round, with swivel irrigation ring, distal tip straight, automatic connector, WL 205 mm8968.011
also:

Obturator,

hollow8968.111

Amplatz sheath,

18 Fr., WL 134 mm8968.041

PANOVIEW-операционный эндоскоп со смещенным в сторону окуляром, направление взгляда 12°, 6 Шр. рабочий канал, автоматический клапан с уплотнительной мембраной, рабочая длина 225 мм8968.421

Ствол,

15 Шр., круглый, с поворотным промывным кольцом, дистальный конец прямой, автоматический замок, рабочая длина 205 мм8968.001
к нему:

Обтуратор,

полый8968.101

Ствол,

18 Шр., круглый, с поворотным промывным кольцом, прямой дистальный конец автоматический замок, рабочая длина 205 мм8968.011
к нему:

Обтуратор,

полый8968.111

Ствол Amplatz,

18 Шр., рабочая длина 134 мм8968.041

Auxiliary Instruments

for Miniature Nephroscope
15 / 18 Fr. by Lahme

Вспомогательные инструменты

для миниатюрного нефроскопа
15 / 18 Шр. по Lahme

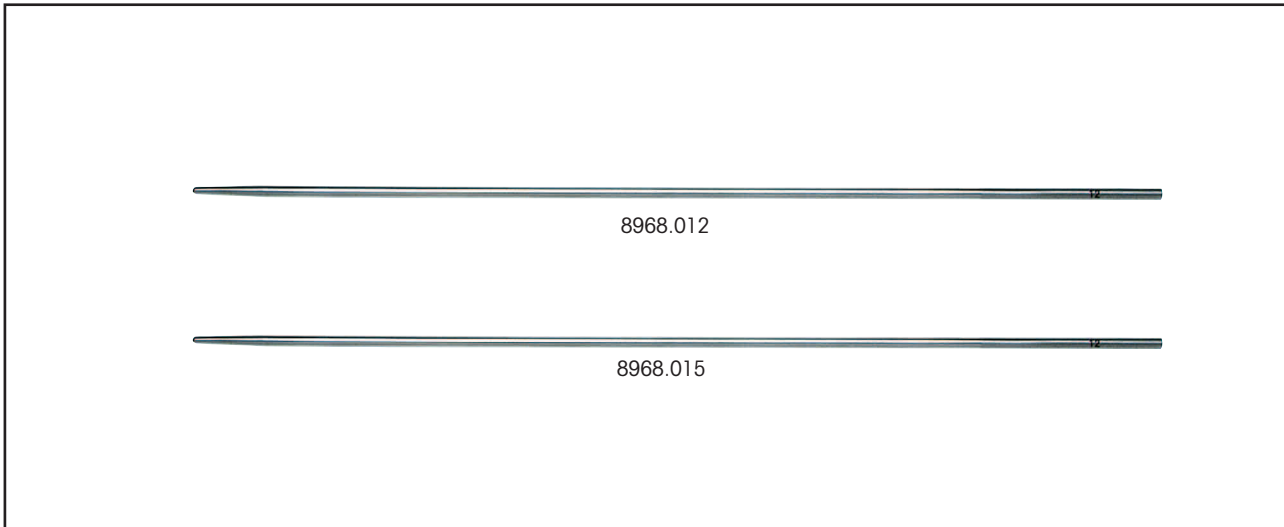



Dilator,
12 Fr. for "one-step" dilatation, length 320 mm8968.012

Dilator,
15 Fr. for "one-step" dilatation, length 320 mm8968.015
Telescope dilators can, of course, also be used. For more detailed information, refer to the catalogue page D 740.302

Дилататор,
12 Шр. для "one-step" бужирования, длина 320 мм8968.012

Дилататор,
15 Шр. для "one-step" бужирования, длина 320 мм8968.015
Естественно, могут быть использованы также телескопические дилататоры. Более подробную информацию Вы найдете в каталоге на стр. D 740.302

		Рабочая длина Working length	Ø	Тип Type
	Щипцы для захвата камней с защитой от перегрузки и зубчатой геометрией "мышинный зуб" Stone grasping forceps with overload protection and mouse tooth geometry	365 мм	2 мм	8968.601
	Захват для камней с тремя лапками Three-pronged stone grasper	365 мм	2 мм	8968.671
	Запасной захват для камней для 8968.671 Spare stone grasper for 8968.671			8968.675

Ultrasound sonotrodes,
Ø 1.9 mm, length 340 mm8962.519

Lithoclast probe,
Ø 1.6 mm, length 340 mm8742.043

Membrane retainer, standard15256.393

Membrane retainer with Luer connector15256.456

Membrane seal (pack of 10)89.101

Ультразвуковой сонотрод,
Ø 1,9 мм, длина 340 мм8962.519

Зонд Lithoclast,
Ø 1,6 мм, длина 340 мм8742.043

Гнездо для мембраны, стандартное15256.393

Гнездо для мембраны с соединением Luer15256.456

Уплотнение мембраны (упаковка = 10 штук)89.101

Flexible Fibre Nephroscope
5 mm / 15 Fr.
Channel 2.5 mm / 7.5 Fr.

Гибкий оптико-волоконный нефроскоп
5 мм / 15 Шр.
канал 2,5 мм / 7,5 Шр.

new
НОВИНКА

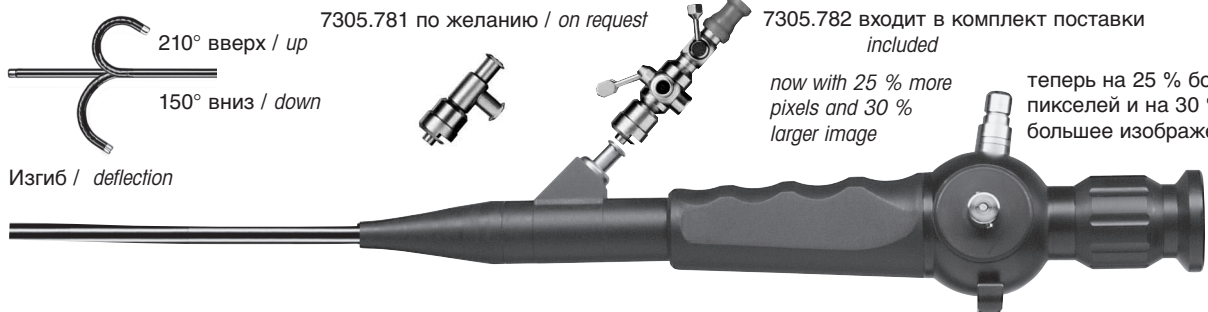

210° вверх / up
150° вниз / down
Изгиб / deflection

7305.781 по желанию / on request
7305.782 входит в комплект поставки included
now with 25 % more pixels and 30 % larger image
теперь на 25 % больше пикселей и на 30 % большее изображение

7305.001 вниз / down
7305.006 вверх / down

вверх / up
вниз / down



- Овальная форма дистального конца ствола
- Oval shape of the distal tip of the sheath
- Может использоваться со всеми распространенными гибкими вспомогательными инструментами: щипцами, высокочастотными зондами и т.д.
- Can be used with all normal flexible auxiliary instruments such as forceps, HF probes, laser fibres etc.
- Рычаг управления с легко подвижным тормозом
- Control lever with easy-action locking brake

- Stone extraction from inaccessible regions
- Tumour diagnosis in the entire renal pelvis
- Reduced weight and ergonomic design for optimum handling and less strain on the operator
- 0° angle of view, 120° field of view
- Immersible and gas sterilisable

- Экстракция камней также из труднодоступных областей
- Диагностика опухолей во всей почечной лоханке
- Уменьшенный вес и эргономный дизайн для оптимальной и не утомляющей работы
- Направление взгляда 0°, угол зрения 120°
- Пригоден для погружной и газовой стерилизации

	Наружный диаметр <i>Outer diameter</i>	Канал для зонда <i>Instrument channel</i>	Рабочая длина <i>Working length</i>	Тип <i>Type</i>
Гибкий оптико-волоконный нефроскоп включая насадку с краном для ввода (7305.782), гибкие щипцы для биопсии (829.051), тестер герметичности (163.903), клапан Gassteri (163.904), щетку для очистки (7264.691), кофр Flexible fibre nephroscope <i>including instrument port (7305.782), flexible biopsy forceps (829.051), leak tester (163.903), gas sterilisation valve (163.904), cleaning brush (7264.691), case</i>	5 мм с калибром 15 Шр./Fr.	2,5 мм с калибром 7,5 Шр./Fr.	400 мм	Рычаг управления дистально - изгиб вниз <i>Forward movement of the control lever produces downward movement of the tip</i> 7305.001 Рычаг управления дистально - изгиб вверх <i>Forward movement of the control lever produces upward movement of the tip</i> 7305.006
к ним / also: Световолоконный кабель Ø 2,5 мм <i>Light cable Ø 2.5 mm</i>			2300 мм	8061.253





Auxiliary instruments overleaf

Вспомогательные инструменты см. на обороте

Auxiliary Instruments for flexible fibre nephroscope

Вспомогательные инструменты к гибкому оптико-волоконному нефроскопу

6

	Наружный диаметр-Ø <i>Outer - Ø</i>	Рабочая длина <i>WL</i>	Тип <i>Types</i>
<p>Гибкие щипцы для захвата инородных тел <i>Flexible foreign body forceps</i></p> 	1,6 мм 5 Шр. / Fr.	550 мм	828.051
<p>Щипцы для захвата зубцами, надежный и эффективный захват благодаря геометрии «мышинные зубья» <i>Mouse-tooth grasping forceps, Safe and effective grasping with mouse-tooth geometry</i></p> 	1,6 мм 5 Шр. / Fr.	550 мм	8735.685
	2,0 мм 6,5 Шр. / Fr.	550 мм	8736.685
<p>Щипцы для биопсии, удлиненные губки увеличивают размер биопсийного материала <i>Biopsy forceps, Extra long jaws to obtain a larger specimen</i></p> 	2,0 мм 6,5 Шр. / Fr.	550 мм	829.055
<p>Зонд RIWOLITH, для электрогидравлической литотрипсии (3 шт.) <i>RIWOLITH probe, for electrohydraulic lithotripsy (set of 3)</i></p> 	1,1 мм 3,3 Шр. / Fr.	700 мм	2280.133
<p>Насадка с двумя соединениями Luer, быстродействующий замок <i>Attachment with 2 Luer connectors, quick-lock mechanism</i></p> 			7305.781

Дополнительные обтураторы см. на стр. / Further accessory instruments see page D 781.001

*Instruments for Resection of Tumours
in the Renal Pelvis*
for universal nephroscope by Marberger

Инструменты для резекции
опухолей в лоханке почек
для универсального нефроскопа по Marberger

For use in the operating sheath 8962.06

Для использования через операционный ствол 8962.06

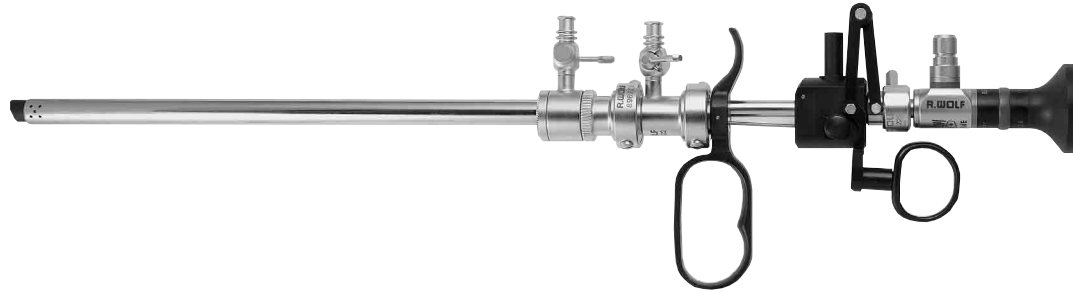

AUTOCLAVE
134° C / 273° F

Inner sheath	
distal tip insulated	8962.122
Working element	
passive cutting action	8654.225
Cutting electrode	
loop 0.3 mm wire	8422.131

Внутренний ствол	
дистальный конец изолирован	8962.122
Рабочий элемент	
с пассивным резанием	8654.225
Режущий электрод	
петля из 0,3 мм проволоки	8422.131

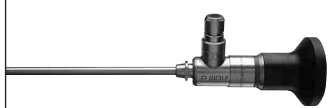
Оптика Telescope	Ø	Направление взгляда Angle of view	С увеличенным размером изображения и полем зрения with enlarged image and objective field	
	4 mm	30°	8654.422	

Further electrodes see page D/E 721.102

Дополнительные электроды см. на стр. D/E 721.102

For further information on R. WOLF PANOVIEW PLUS telescopes see page D 720.201

Дополнительную информацию об оптике R. WOLF PANOVIEW PLUS см. на стр. D 720.201

HF connecting cable see page D 721.603

Высокочастотный соединительный кабель см. стр. D 721.603

*Optical Percutaneous Ureterotome
for universal nephroscope 24 Fr. and 27 Fr.*

**Оптический чрескожный
уретеротом**

для универсального нефроскопа 24 и 27 Шр.

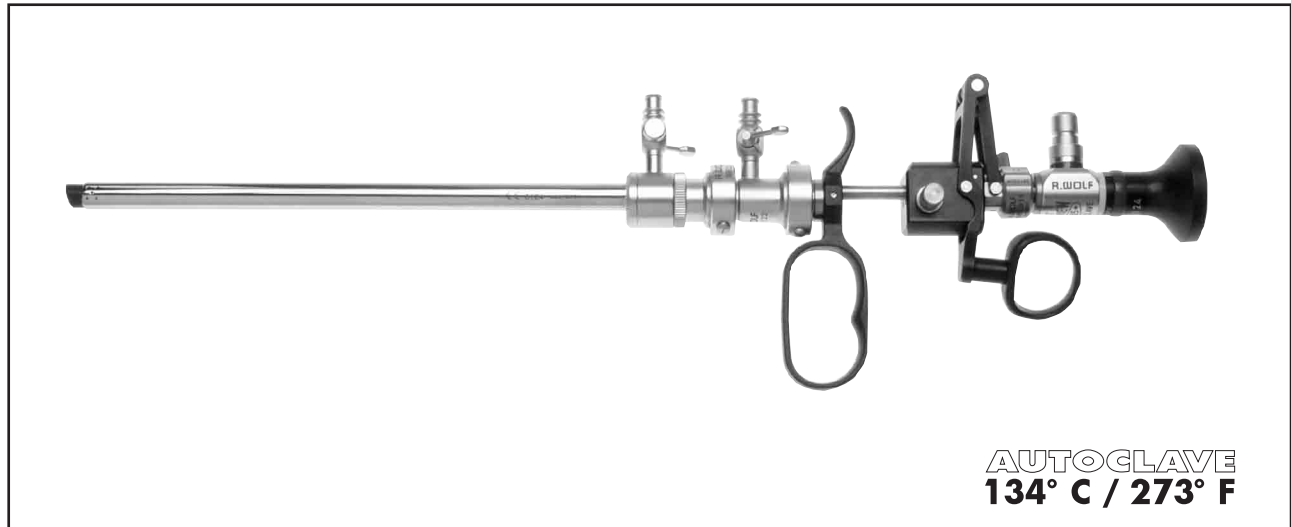

Outer sheath, 24 Fr. 8965.041
Working element for stricture scalpel8667.911

Наружный ствол, 24 Шр......8965.041
**Рабочий элемент для установки скальпелей
для стриктур**8667.911

or

или

Outer sheath, 27 Fr.8962.06
Inner sheath, distal tip insulated8962.122
Working element for stricture scalpel8667.911

Наружный ствол, 27 Шр......8962.06
**Внутренний ствол, дистальный конец
изолирован**8962.122
**Рабочий элемент для установки скальпелей
для стриктур**8667.911





Оптика Telescope	Ø	Направление взгляда Angle of view	С увеличенным размером изображения и полем зрения with enlarged image and objective field	
	4 мм	0°	8650.414	







For further information on R. WOLF PANOVIEW PLUS telescopes see page D 720.201

Дополнительную информацию об оптике R. WOLF PANOVIEW PLUS см. на стр. D 720.201

Instruments for Percutaneous Slitting of Strictures for universal nephroscope

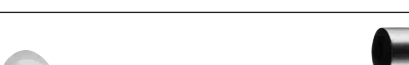

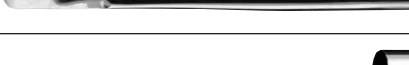
Инструменты для чрескожного рассечения стриктур для универсального нефроскопа

Скальпели для стриктур с керамическим лезвием <i>Stricture scalpel with ceramic blade</i>	Лезвие <i>Blade</i>	Жесткий <i>rigid</i>
	Полукруглое, без центрального отверстия <i>Half-moon, solid</i>	8667.961
	Полукруглое, с центральным отверстием (для 4 Шр. уретральных катетеров) <i>Half-moon, hollow (for 4 Fr. ureteric catheters)</i>	8667.966
	«Плавник акулы» для узких стенозов, с центральным отверстием (для 4 Шр. уретральных катетеров) <i>Shark-fin for narrow stenoses, hollow (for 4 Fr. ureteric catheters)</i>	8667.971
	Ланцет <i>Lancet</i>	8667.981

Стальные скальпели для стриктур <i>Steel stricture scalpel</i>	Лезвие <i>Blade</i>	Жесткий <i>rigid</i>
	Круглое <i>half-moon</i>	8667.965
	Волнообразное <i>wave edge</i>	8667.955
	Круглое <i>half-moon</i>	8667.96
	Волнообразное <i>wave edge</i>	8667.95
	В форме ланцета <i>lancet</i>	8667.98
	В форме крючка <i>hook shaped</i>	8667.94
	В форме серпа <i>sickle shaped</i>	8667.93

on request for slitting UPJ strictures under vision via a guide wire and via inner sheath 8962.122:

По желанию для визуально контролируемого рассечения стенозов места отхождения мочеиспускательного канала с помощью направляющей проволоки и внутреннего ствола 8962.122:

Стальные скальпели для стриктур <i>Steel stricture scalpel</i>		Гибкий <i>flexible</i>
	Рабочая область до 20 мм <i>working range up to 20 mm</i>	8667.852
	Рабочая область до 60 мм <i>working range up to 60 mm</i>	8667.856